

品番 L267 Car Fragrance Diffuser "BREATH Monster" プレスモンスター

BREATH MonSter

取扱説明書



この度は、弊社製品をお買い求めいただきまして、誠にありがとうございます。
ご使用前に必ず本取扱説明書をよく読んでから使用して下さい。

※取扱説明書は製品を破棄するまで大切に保管して下さい。



ご使用前に

■**ご使用にはDC5V/2.0A対応のUSB電源が必要です。**
 カーオーディオや車両のUSB端子の一部は電源として機能していない場合があります。カーオーディオや車両の取扱説明書でUSB端子の仕様を確認してからご使用下さい。
 ※モバイルバッテリーは、発火等の事故が発生する恐れがあるため使用しないで下さい。
 ※アクセサリソケット等でUSBアダプターをご使用いただく場合は、出力がDC5V/2.0Aに対応している市販品を別途ご用意ください。

■**必ず付属の専用ケーブルを使用して下さい。**
 ■**必ず専用の芳香カートリッジを使用して下さい。**
 プロスタッフ社製の専用芳香カートリッジをご購入の上、併せてご使用下さい。
 ※プロスタッフ社製以外の芳香カートリッジを使用した場合、故障の原因や保証の対象外になります。

■**本製品を取り付けるドリンクホルダーの直径が68mm以上、深さ65mm(高さ調整ペフを使用する場合は85mm)以下である事をご確認下さい。**(右図寸法参照)
 ※上記サイズ内でもドリンクホルダーの形状が特殊な場合や、ホルダー開口部付近に大きな突起物などがありスペースを確保出来ない場合は設置できない事があります。

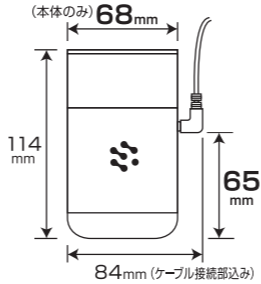

警告

■**走行中、運転者による本製品の操作は絶対におやめ下さい。**
 ■**本製品の分解・改造は危険ですので絶対に行わないで下さい。**
 ■**以下の場所への設置は絶対にしなさいで下さい。**

エアバッグの作動や効果、運転の妨げになる場所	
脱落した場合に運転の妨げとなる場所	
火気のある場所	安定して固定出来ない場所
突起物として危険になる場所	強い衝撃がかかる場所
飲料水や食べ物に近い場所	ペット・子供の手の届く場所

保証について

無料保証規定

- お客様の正常な使用状態のもとで保証期間内に故障した場合は、恐れ入りますがお買い上げ販売店に本製品と本保証書をお持ち頂くか、弊社までご連絡下さい。
 通販でお買い上げの際は、本製品・本保証書・販売証明書をご準備の上、弊社までご連絡下さい。
- 次の場合は保証期間内でも対象外となります。
 - ①本保証書のご提示がない場合。
 - ②本保証書にお買い上げ販売店名・捺印・お買い上げ日等の記載がない場合。
 - ③お客様による輸送、移転時の事故により故障・破損した場合。
 - ④お客様のお取り扱いが適正でないために生じた故障・破損の場合。
 - ⑤火災・天災等が原因で故障・破損した場合。
 - ⑥分解・改造等による故障・破損の場合。
 - ⑦国外での使用によって生じた故障・破損の場合。
 - ⑧本製品の取扱説明書に記載された使用方法及び注意事項に反する取り扱いにより生じた故障・破損の場合。

※**注意**

- 保証書の再発行はいたしかねます。記載事項をご確認のうえ本取扱説明書から切り離さずに大切に保管して下さい。
- 保証書記載欄に販売店名・お買い上げ店名等の所定事項が記入されていないものは無効となります。もし、記入がない場合は販売店にお申し出下さい。
- 本保証書は本品が日本国内で使用される場合に限り有効です。

This warranty is valid only for service in Japan.

使用上の注意 <ディフューザー本体>

- 車載用ディフューザーとしての用途以外に使用しない。
- 専用の芳香カートリッジ以外は使用しない。
- 正常に作動しない恐れがあるため、付属の専用ケーブル以外は使用しない。※延長ケーブルは使用できません。
- ミスト噴霧口をふさがない。
- 本製品を直射日光の当たる所、高温になる所、凍結する所、子供の手の届く所へ設置しない。
- センターコンソール付近や高い位置にあるドリンクホルダーに設置すると、本製品の光がミラーやガラスに映りこむことがあるため、運転に注意する。
- 使用の際にミストが窓ガラスに付着した場合、くもる恐れがあるため注意する。
- 不使用時は本製品から専用ケーブルを供給電源部から取り外す。**
 ※長期間使用しない場合はディフューザー本体から芳香カートリッジを取り外し、シリコン栓で芳香カートリッジの穴をしっかりと塞ぎ、水平な所で保管する。
- 夏場の炎天下で車内に放置した場合、やけどする恐れがあるため取扱いに注意する。
- 本製品を水に濡らしたり、強い衝撃を与えない。
- 濡れた手でUSB端子の抜き差しをしない。
- USB端子を抜く際はケーブルを引っ張らない。
- 変質や変色の恐れがあるため、本製品のミストが以下の場所に直接触れないよう間隔を空ける。
 内装樹脂部や布製品、電子機器など
- 本製品を横に向けたり、逆さまにして使用しない。
- モバイルバッテリーは、発火等の事故が発生する恐れがあるため使用しない。
- 本体や専用ケーブル等に異常を感じた場合は使用を中止する。
- 本製品を使用中、カーオーディオ・スマートキー・心臓ペースメーカー等の機器が電波の干渉を受ける恐れがある。
- 廃棄の際は各市町村の区分に従って処分する。

※この製品は日本で企画し、厳選・管理された中国の工場で製造されたものです。

セット内容・各部の名称



製品仕様

- 入力電源：DC5V/2.0A
- 消費電力：10W
- 重量：187g
- 高さ：114mm
- 直径：68mm
- 材質：本体/アルミ合金
 天面リング・噴霧演出部・底キャップ/ポリカーボネート
- 噴霧モード：4種
- 使用温度範囲：0～60℃



専用 芳香カートリッジ ※別売

■**必ず専用の芳香カートリッジを使用して下さい。**
 プロスタッフ社製の専用芳香カートリッジをご購入の上、併せてご使用下さい。

名 称	自動車用芳香剤		
用 途	プレスモンスター専用カートリッジ		
成 分	香料、溶剤、スポンジ(含浸体)		
種 類	含浸	内容量	1個



使用上の注意 <芳香カートリッジ>

[警告] ■**飲用不可**：人体に害があるので飲用しない。
 ■**皮フの弱い方はかぶれる恐れがあるので注意する。**
 ■**引火性があるので火気に近づけない。**
 ■**直射日光の当たる所、高温になる所、凍結する所、子供の手の届く所へ置かない。**
 ■**自動車用芳香剤としての用途以外には使用しない。**
 ■**芳香カートリッジを単独で使用しない。**
 ■**誤った取り扱いや香料液の補充、改造、修理をしない。**
 ■**芳香カートリッジの袋の内側に内容液が付着することがある。その際は使用前に液を布などで拭き取ってから使用する。**
 ■**芳香カートリッジから内容液が溢れることがあるため、芳香カートリッジに強い衝撃を与えたり、ディフューザー本体にセットした後大きく傾けたり、逆さにしない。**
 ■**シミやひび割れを起こす恐れがあるため、取り扱いや使用中に芳香カートリッジの内容液がシート、樹脂部分、衣類に直接触れないようにする。万一触れた場合は、水を充分に含んだ布などで直ちに拭き取る。**
 ■**内容液が付着した手でディフューザー本体に触らない。**
 ■**廃棄の際は各市町村の区分に従って処分する。**
 ※この製品は日本で企画し、厳選・管理された中国の工場で製造されたものです。

本書(取扱説明書)に記載した警告・注意・指示・内容に反して使用箇所に損害が生じた場合や本製品が故障した場合、当社は一切責任を負いかねます。

応急処置 <芳香カートリッジ>

- 万一飲み込んだ場合は速やかに口をすすぎ、医師の診断を受ける。**
- 誤って目に入った場合(コンタクトレンズを着用している場合は直ちに外す)は、清水で15分以上洗眼し、異常があれば医師の診断を受ける。**
- 誤って顔・皮フに付着した場合は、直ちに石ケンを用いてよく洗い流し、異常があれば医師の診断を受ける。**
- 使用中に気分が悪くなった場合は、直ちに使用を中止して通気のよい所で安静にする。気分が回復しない場合は、医師の診断を受ける。**

使用方法

※走行中、運転者による本製品の操作は絶対におやめ下さい。

1

ディフューザー本体を持ち、底キャップを右図の矢印の方向に回して、下方向に取り外す。

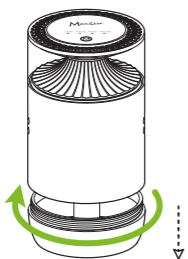

2

専用の芳香カートリッジのシリコン栓を取り外し、ディフューザー本体の金色端子部がある面に芳香カートリッジの金色端子部を合わせ、奥まで差し込む。

※芳香カートリッジの挿入の向きが逆になっている場合、ミストが出ません。
※シリコン栓は芳香カートリッジの保管時に必要です。製品を破棄するまで保管して下さい。

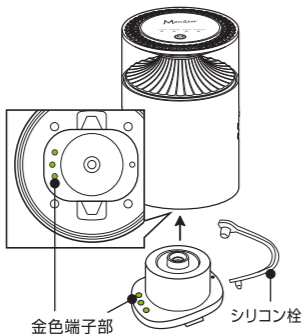

3

底キャップとディフューザー本体下部を合わせ、右図の矢印の方向に回しながら、しっかり締め付けて取り付け。

※破損の原因になるため、間違った位置で無理に取り付けしないで下さい。

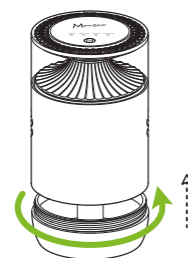

4

ディフューザー本体側面のUSBケーブル差込口に、付属のUSBケーブルのType-C端子を差し込む。

※Type-C端子はどちらの向きでも接続できます。

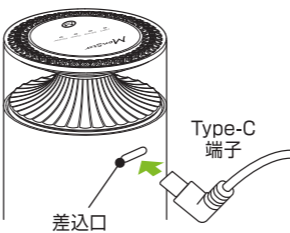

5

純正カップホルダーなど安定して水平を保てる場所に設置する。

6

USBケーブルのType-A端子を車両側のUSB電源(DC5V/2A対応)に差し込む。

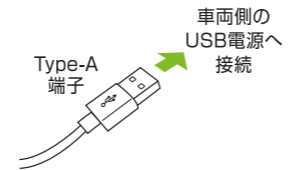

■エンジン始動(電源供給)に連動して起動します。
■エンジン始動(電源供給)時に芳香カートリッジの取り付け異常がある場合、噴霧演出部のライトが赤く点滅した後に全てのライトが消灯します。

高さ調整ペフの使用法

ケーブルとドリンクホルダーが干渉する際には、付属の高さ調整ペフ(厚み2cm)をディフューザー本体の下に置き、設置位置の高さを調整して下さい。

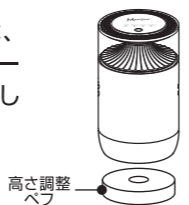

起動・停止方法

■本体に電源供給されると、天面パネルのランプが全点灯した後にLightモードで起動し、噴霧演出部が青く点灯しながら噴霧が始まります。
※1回目の噴霧後、ライトの色変更(2回連続タッチ)操作がない場合は、噴霧時のみ噴霧演出部が点灯します。
※起動中は天面パネルのMonsterロゴと現在設定されている噴霧モードランプのみが点灯した状態になります。

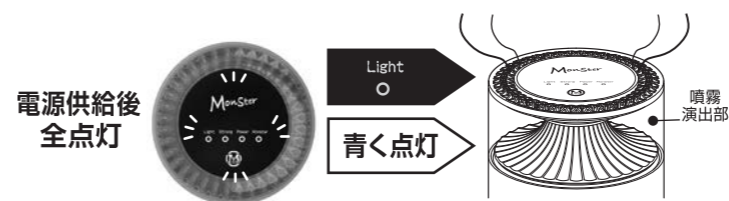

<停止方法>

電源ボタンを2秒間長押しします。
噴霧停止の際は噴霧演出部の赤ライトが3回点滅し、全てのライトが消灯します。

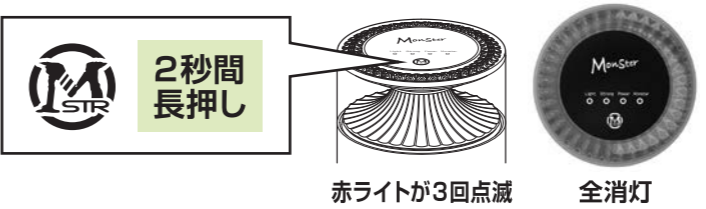

<起動方法>

電源ボタンを2秒間長押しします。

※必ず指で電源ボタンを押して下さい。
指以外のものでもタッチすると、正常に作動しない場合があります。

保管方法・持ち運ぶ時の注意

■以下の場所への保管は絶対にして下さい。
・直射日光の当たる所 ・高温になる所 ・凍結する所
・子どもの手の届く所 ・水平でない所
■横に向けたり逆さまにせず、正立状態で持ち運び、保管して下さい。
■必ずディフューザー本体の電源をOFFにし、専用ケーブルを本体から取り外して保管して下さい。
※長期間使用しない場合はディフューザー本体から芳香カートリッジを取り外し、シリコン栓で芳香カートリッジの穴をしっかりと塞ぎ、水平な所で保管して下さい。

故障かな?と思ったら

症状	確認
・起動しない	DC5V/2Aの出力が必要ですか。 他のUSB電源で起動するかお試しください。
・ライトが点灯しない	2口以上のUSB電源で、USBソケットを使用する他の機器の組み合わせにより電流が足りない場合、起動・噴霧しないことがあります。 車両給電側のUSB差込口にType-A端子が奥まで接続されているか。
・起動するが噴霧しない	ディフューザー本体にType-C端子が奥まで接続されているか。 カーオーディオや車両の取扱説明書でUSB端子の仕様は適合するか。 ※カーオーディオや車両のUSB端子の一部は電源として機能していない場合があります。
・使用中、突然噴霧しなくなった	カートリッジの交換時期が過ぎていないか。 専用ケーブルが外れていないか。 電源が供給されているか。 本体底面にある中央の穴内部に水滴が付着していないか。 ※「お手入れ方法(図3)」参照。
・香りがしない	専用の芳香カートリッジを使用しているか。 カートリッジの挿入の向きは正しいか。 カートリッジの交換時期が過ぎていないか。 本体吸気口、噴霧口をふさいでいないか。

噴霧モード

電源ボタンを1回タッチすることにより、噴霧モードと噴霧モードランプが切り替わります。

※Light以外の別モードを使用中にご自身で電源をOFFにした場合や電源供給が無くなった場合、再度電源供給があるとLightモードで起動し自動噴霧します。



モード	噴霧動作	持続期間の目安
Light	8分ごとに噴霧	約6ヶ月※
Strong	5分ごとに噴霧	約3ヶ月※
Power	10秒ごとに噴霧×3回 その後8分ごとに噴霧	約4ヶ月※
Monster	3分ごとに噴霧	約2ヶ月※

※芳香カートリッジの持続期間は「1日1時間毎日使用した場合」の目安です。※モード切り替え時の噴霧回数、差・使用環境温度等により持続期間は前後します。※ミスト・香りの広がりや強さは使用環境により異なります。

ライト色変更方法

ライトの色を変更する時は、電源ボタンを2回連続でタッチすると、色が変わります。

※ライトの色を変更しても、噴霧モードは変わりません。
※ご自身でライトの色を変更後、電源をOFFにした場合や電源供給が無くなった場合、再度電源供給があると青色で起動します。

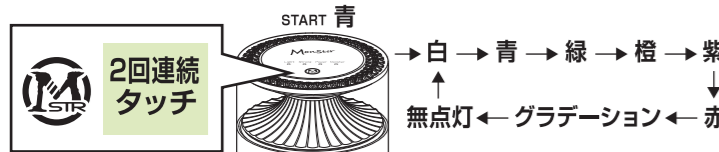

芳香カートリッジの交換目安

以下の症状は芳香カートリッジの交換サインです。
交換サインを確認したら本体の電源をOFFにして早めに使用を中止し、芳香カートリッジを交換して下さい。

液残量 15%以下	ミストの量が少ない。
10%以下	香りが薄い。
5%以下 ⚠️ 使用中を中止して下さい。	本来と異なる香り・焦げたにおいがする。* ※本カートリッジ内部に、香料液を蒸発させミスト化するための熱線が組み込まれています。香料液が無くなると、その熱線から焦げた香りがする場合がありますが、構造状の特徴であり故障ではありません。

芳香カートリッジの交換方法

ディフューザー本体から底キャップを取り外し(使用方法1参照)、芳香カートリッジの左右の凹部分に指を入れて取り出して下さい。

【芳香カートリッジが本体から取り出しづらい場合】
本体の傷防止のため柔らかい布等を当てながら、マイナスドライバー等を芳香カートリッジの左右の凹部分に差し込んで取り出して下さい。

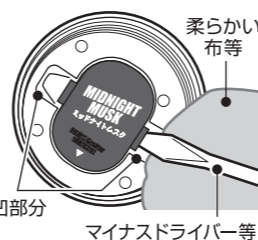

※芳香カートリッジの内容液がシート、樹脂部分、衣類等に付着した場合は水を充分に含んだ布などで直ちに拭き取って下さい。液付着箇所にシミやひび割れを起こす恐れがあります。
※芳香カートリッジの内容液が手に付着した場合は直ちに石鹸で洗い、すすいで下さい。

お手入れ方法

■本体が汚れた場合:キズ等がつかないように柔らかい布等で拭き取って下さい。
■ミスト噴霧口・噴霧演出部:長時間連続噴霧した場合や車内温度・湿度の影響により、ミストが水滴となって付着する事があります。
①ディフューザー本体をしっかり掴み、天面リング側面を図の矢印方向に回して取り外して下さい。(図1)
②キズ等がつかないように隙間から柔らかい布等を入れ、押し当てるように優しく拭き取って下さい。
※中央の操作パネル部、点灯部は取り外せません。
※破損の恐れがあるため、隙間に無理に布や指等を押し込まないで下さい。
③天面リング側面の凸部と本体演出部の上部のミゾ(図2)を合わせてはめ込み、図1の矢印と反対方向に回してロックして下さい。

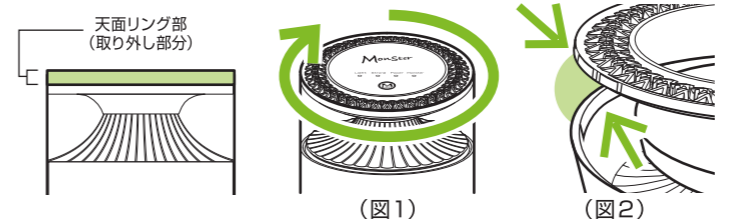

■本体底面にある中央の穴内部:長時間連続噴霧した場合や車内温度・湿度の影響により、ミストが水滴となって付着する事があります。
ディフューザー本体から底キャップを取り外し、綿棒等の柔らかい物で清掃して下さい。(図3)

※破損の恐れがあるため、穴に綿棒等を無理にねじ込んだり、強く押し込まないで下さい。

